

Auslegerarm ASS-4

Als Anschlagereinrichtung für PSAgA nach EN 795:2012-10 Typ B und CEN/TS 16415:2013

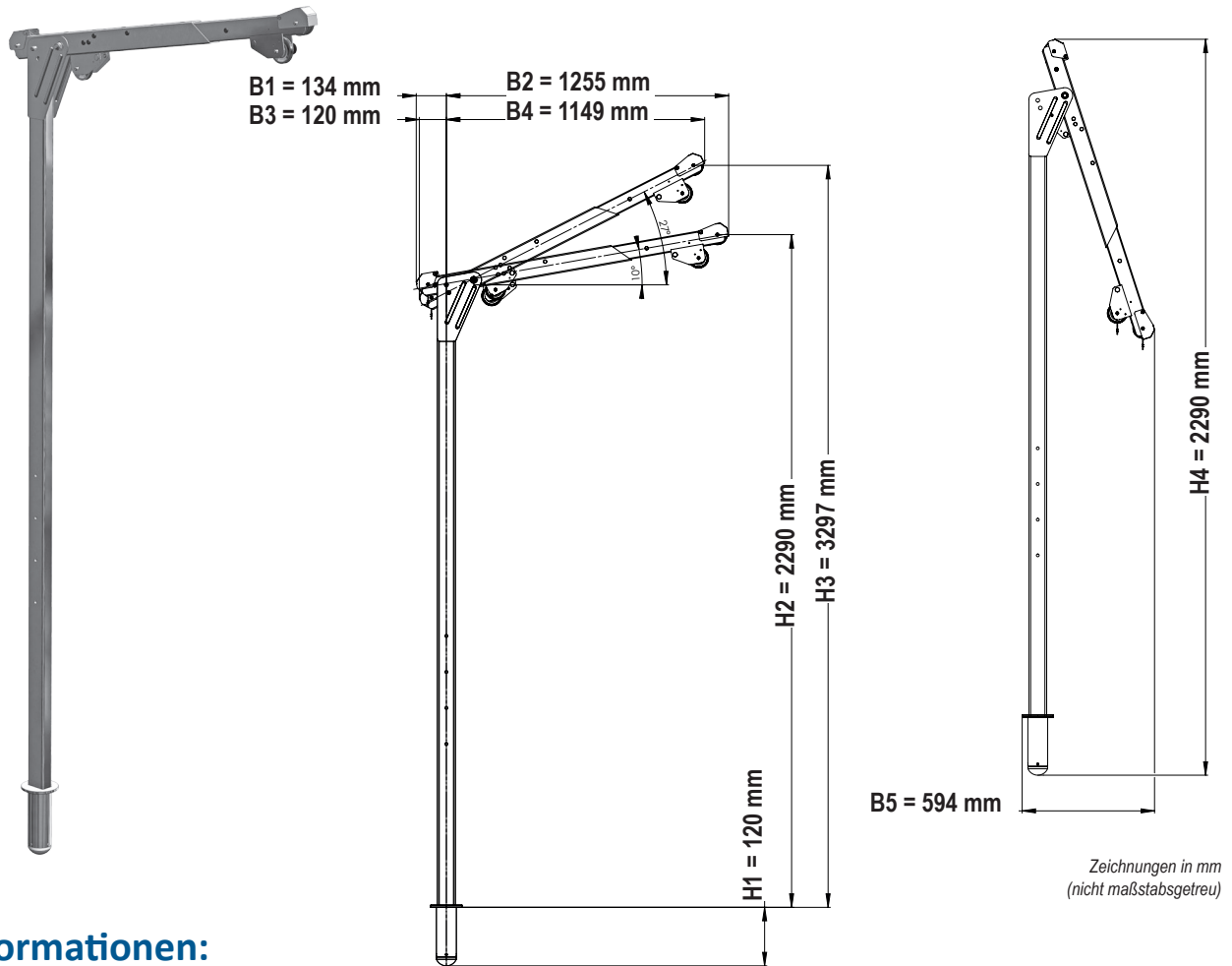

Produktinformationen:

Art.-Nr.:	Breite (B1/B2)	Breite (B3/B4)	Breite (B5)	Höhe (H1/H2)	Höhe (H3/H4)	Gewicht
41-62	134mm/1255mm	120mm/1149mm	594mm	120mm/2290mm	3297mm/2290mm	65 kg
41 - PLW	OPTIONAL erhältlich: PLW Personen- und Lastwinde					
	OPTIONAL erhältlich: HRA Höhensicherungsgeräte (Anschluss von bis zu zwei Geräten möglich)					

Eigenschaften:

- Werkstoff V4A-Edelstahl
- herausnehmbarer Auslegerarm
- schnell ortswechselfähig
- stabil durch solide Konstruktion
- höhenverstellbar
- einsetzbar mit allen IKAR-Höhensicherungsgeräten mit Rettungshub (Typ HRA)
- **optional erhältlich:** PLW Personen- und Lastwinde, Nennlast 300 kg
- **optional erhältlich:** HRA Höhensicherungsgeräte (Anschluss von bis zu zwei Geräten möglich)

Die Montageanleitung der Auslegerarme ist zwingend zu beachten.